

# ОРТОНІСА

## Инструкции за употреба за индустриално High Bay осветление

Моля прочетете внимателно инструкциите и ги запазете за бъдещо ползване

### Диаграма:

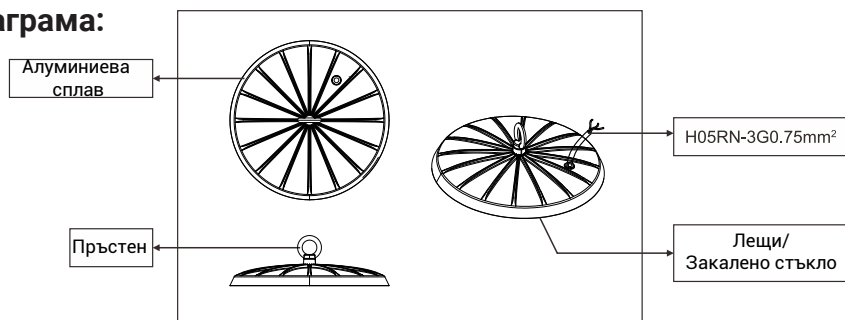

### Важна информация за безопасност

- Не свързвайте осветителното тяло - използвайте предпазител.
- Преди инсталация изключете електрическото захранване.
- Внимателно вижте всички инструкции и предупреждения.
- Този продукт е за индустриално ползване. Ако имате някакво притеснение, посъветвайте се с квалифициран техник.

### Генерална информация

Не монтирайте тела за таван / стена върху влажни повърхности като ново боядисани или измазани участъци, тъй като това може да доведе до обезцветяване на покритието.

Инструменти, които може да са необходими:

- Пробивна машина
- Кръстата отверка
- Електрическа отверка
- Изолирбанд

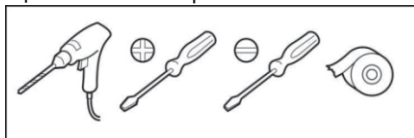

### Инструкции за фиксиране

- Не свързвайте осветителното тяло - използвайте предпазител.
- Продуктът трябва да бъде заземен, свържете се с квалифициран техник да го инсталира.
- Уверете се, че електричеството е изключено преди инсталация.
- Моля, обърнете внимание: За нови инсталации, преди да продължите с инсталацията, проверете за електрически кабели или тръбопроводи (газ / вода) в близост до предвидената точка за монтаж на този продукт.

### Инсталация:

**Бележка: преди инсталация.**  
Използвайте само кръгъл кабел, за да го свържете с тялото. (6 мм диаметър минимум.)

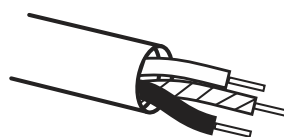

Това е препоръчително, за да не попадне вода до продукта.

1- Инсталирайте пръстена към осветителното тяло.

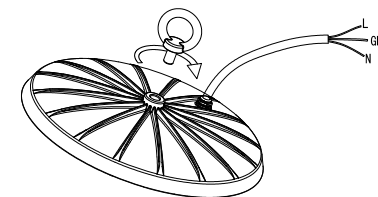

2. Свържете захранващия кабел към тялото.

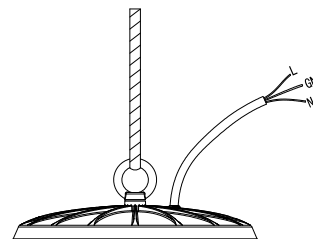

3. Уверете се, че разклонителната кутия е с IP65 (не е включена)

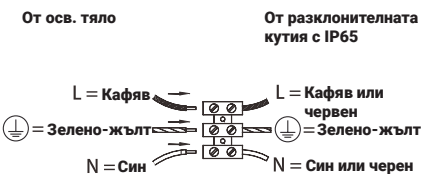

4. Инсталирайте LED High bay осветлението на покрива, тавана.

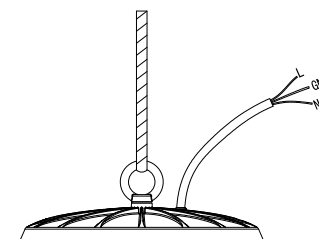

Този продукт трябва да бъде изхвърлен отговорно след като спре да работи. Моля рециклирайте.