

OPTONICA LED

SKU: 7306, 7307 МИНИ



www.OPTONICALED.com

Благодарим ви за покупката на 7306, 7307 инфрачервен сензор за движения!

Този продукт работи засичащо устройство с висока чувствителност, интегрална схема и SMT; Комбинира автономност, удобство, безопасност и енергийна ефективност; Има широк радиус на засичане отгоре и отдолу, отляво и отдясно; Използва инфрачервени лъчи като източници на сигнали за контрол, така че да засичат движения в радиуса на засичане и да контролира натоварването; Различава ден от нощ автоматично; Лесен монтаж с множество възможности за употреба; Има функции да индикира захранването на батерията и когато засече движение.

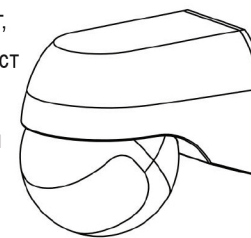

ПОДРОБНОСТИ:

Източник на захранване: 220V/AC-240V/AC

Радиус на засичане: 180°

Честота на мощността: 50-60Hz

Работна температура: -20~40°C

Сила на осветеност: 10-2000LUX (променливо)

Работна влага: <93%RH

Времево закъснение: мин. 10sec±3sec

Височина на монтаж: 1,8m~2,5m

макс: 7min±2min

Консумация на енергия: 0,9W (работа)

Номинално натоварване: 800W (лампа с нажежаема жичка)

0,9W (пасивна)

400W (енергоспестяваща лампа) Скорост на движение за засичане: 0,6~1,5m/s

Разстояние на засичане: 12 метра макс. (<24°C)

ФУНКЦИИ:

- Поле на засичане: Широкият диапазон на засичане се състои от инфрачервени лъчи във всички посоки: нагоре, надолу, наляво и надясно и може да бъде настроено по вашите предпочитания. Имайте предвид, че смяната на ориентацията влияе директно на чувствителността на сензора.
- Разпознаване на ден и нощ автоматично: Силата на осветяване може да бъде настроена по ваше предпочитание: ако е настроено на SUN (макс.), ще работи през деня и нощта, когато е настроено на MOON (мин.), ще работи само при сила на осветеност по-малка от 10LUX. Що се отнася до променливостта, моля погледнете начините на тестване.
- Непрекъснато добавяне на времево закъснение: при получаване на повторен индукционен сигнал след първия, сензорът ще изчисли времето спрямо забавянето от първото забавяне (настроено).
- Времовото забавяне може да се настрои: може да се настрои по ваше предпочитание, като минимумът е 10sec±3sec, а максимумът е 7min±2min.

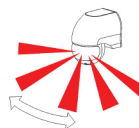

Висока чувствителност

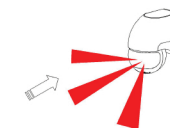

Ниска чувствителност

МОНТАЖ: (вижте диаграмата)

- Изключете захранването.
- Разхлупете винта на долния капак, отворете изводът с окабеляването, пуснете кабела за захранване и го хванете през долния капак.
- Захванете долния капак с издут винт на избраното от вас място.
- Свържете захванващия кабел в извода за връзки на кабели според показаната схемата на връзките.
- Поставете сензора на долния капак, затегнете винта, включете захранването и го тествайте.



СХЕМА НА КАБЕЛНИТЕ ВРЪЗКИ:

(Вижте дясната схема)

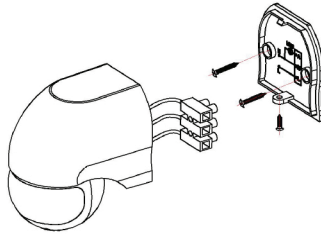
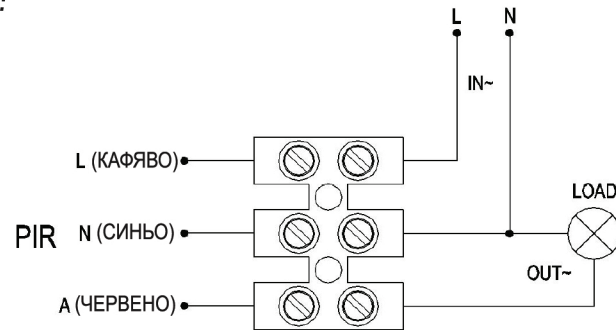
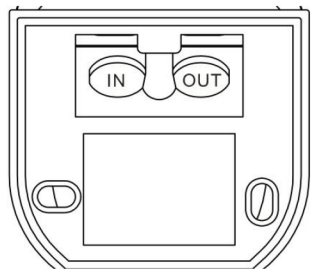

ТЕСТВАНЕ:

- Завъртете копчето за времето обратно на часовниковата стрелка; завъртете LUX копчето на максимума (SUN), включете захранването, натоварването на контролера не трябва да работи, защото се нуждае 5-30sec да загрее.
- Сензорът ще започне работа след 5-10sec, след като първоначалната индукция приключи; натоварването трябва да работи само когато сензора получи сигнал и да спре до 7-13sec след като подаването на сигнали приключи.
- Завъртете LUX бутон на обратно на часовниковата стрелка до минимума, ако ще тествате при сила на светлината под 10 LUX, индукционното натоварване няма да работи след като натоварването е спряно; натоварването трябва да ако покриете засичащия екран с непрозрачен обект (кърпа и т.н.), нормалното натоварване спира да работи до 7-13sec ако няма индукционен сигнал.

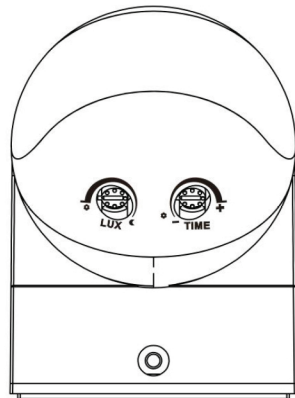

Забележка: при тестване с дневна светлина, моля завъртете LUX копчето на ☀ (SUN) позиция, иначе сензорната лампа няма да работи!

ЗАБЕЛЕЖКА:

- Трябва да бъде монтиран от квалифициран електротехник.
- Избягвайте монтаж на нестабилно покритие.
- Не трябва да има пречки и/или движещи се обекти в диапазона на засичане, за да няма отрицателни влияния на засичането на сигнали.
- Избягвайте монтирането в близост и около места с променлива температура като например климатици, централно отопление и т.н.
- За ваша сигурност молим да не отваряте капака освен ако не желаете да прекъснете захранването изцяло.
- Ако има несъответствие между инструкции и функции на продукта, моля задайте приоритет на инструкциите на продукта и иконите към това.

ОТСТРАНЯВАНЕ НА НЕИЗПРАВНОСТИ:

- В случай, че натоварването не работи:
 - а. проверете дали кабелните връзки на захранването са правилни и че натоварването е правилно.
 - б. проверете дали натоварването е наред.
 - в. проверете дали работната светлина отговаря на отговаря на силата на осветеност.
- Чувствителността е слаба:
 - а. проверете дали няма препятствия пред диапазона на засичане, което да влияе на свойството да засича сигнали ефективно.
 - б. проверете дали околната температура не е твърде висока.
 - в. проверете дали източника на индукционния сигнал е в диапазона на засичане.
 - г. проверете дали височината на монтиране отговаря на височината показана в инструкциите за монтаж.
 - д. проверете дали ориентацията на движенията е правилна.
- Сензорът не може да изключи натоварването автоматично:
 - а. проверете дали има продължителен сигнал в диапазона на засичане.
 - б. проверете дали времето закъснение е настроено на най-дългата опция.
 - в. проверете дали захранването отговаря на инструкциите.
 - г. проверете дали температурата около сензора не се е изменила внезапно, поради работа на климатик, централно отопление, и т.н.